

国民スポーツ大会 【男子 先鋒の部】

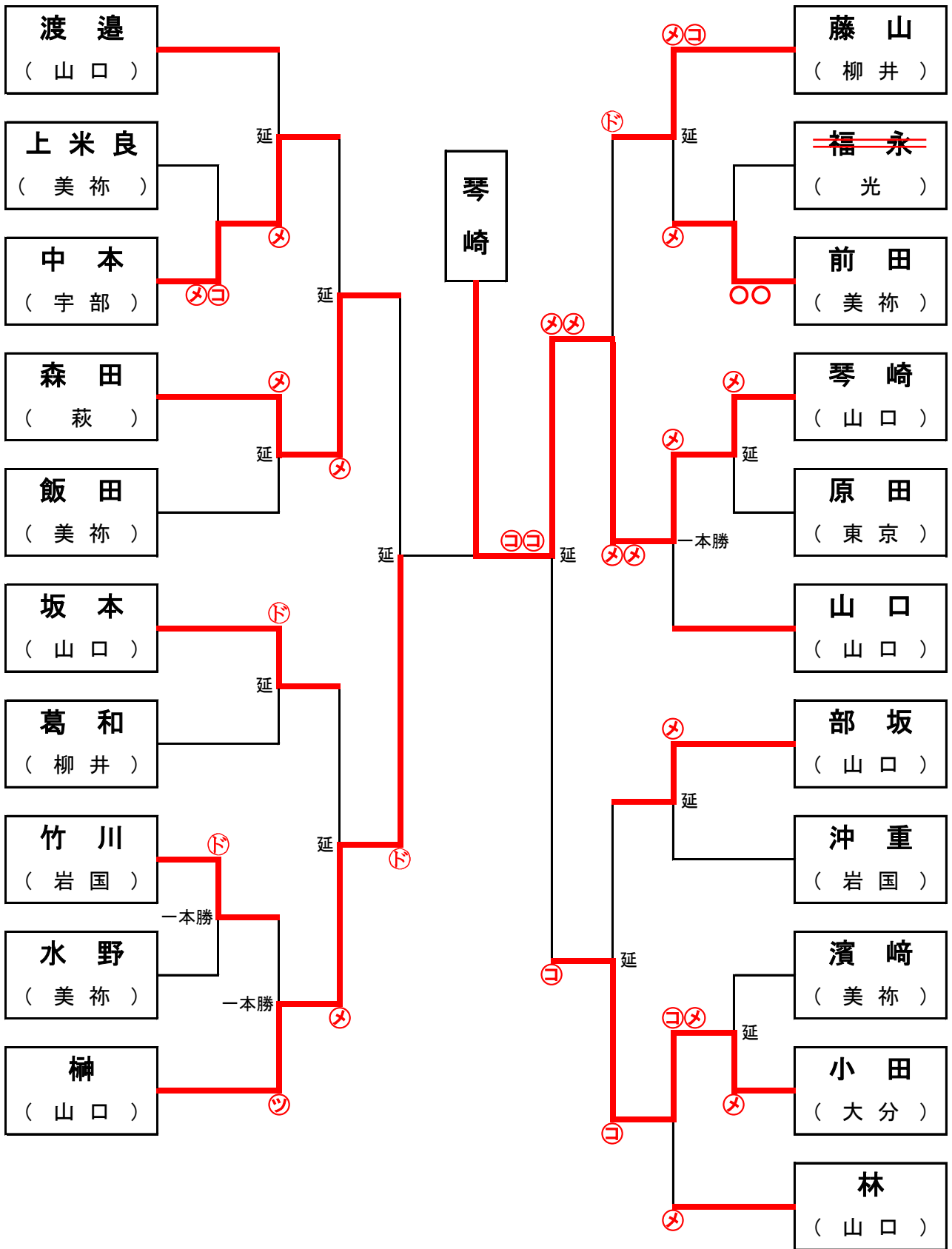

【男子 次鋒の部】

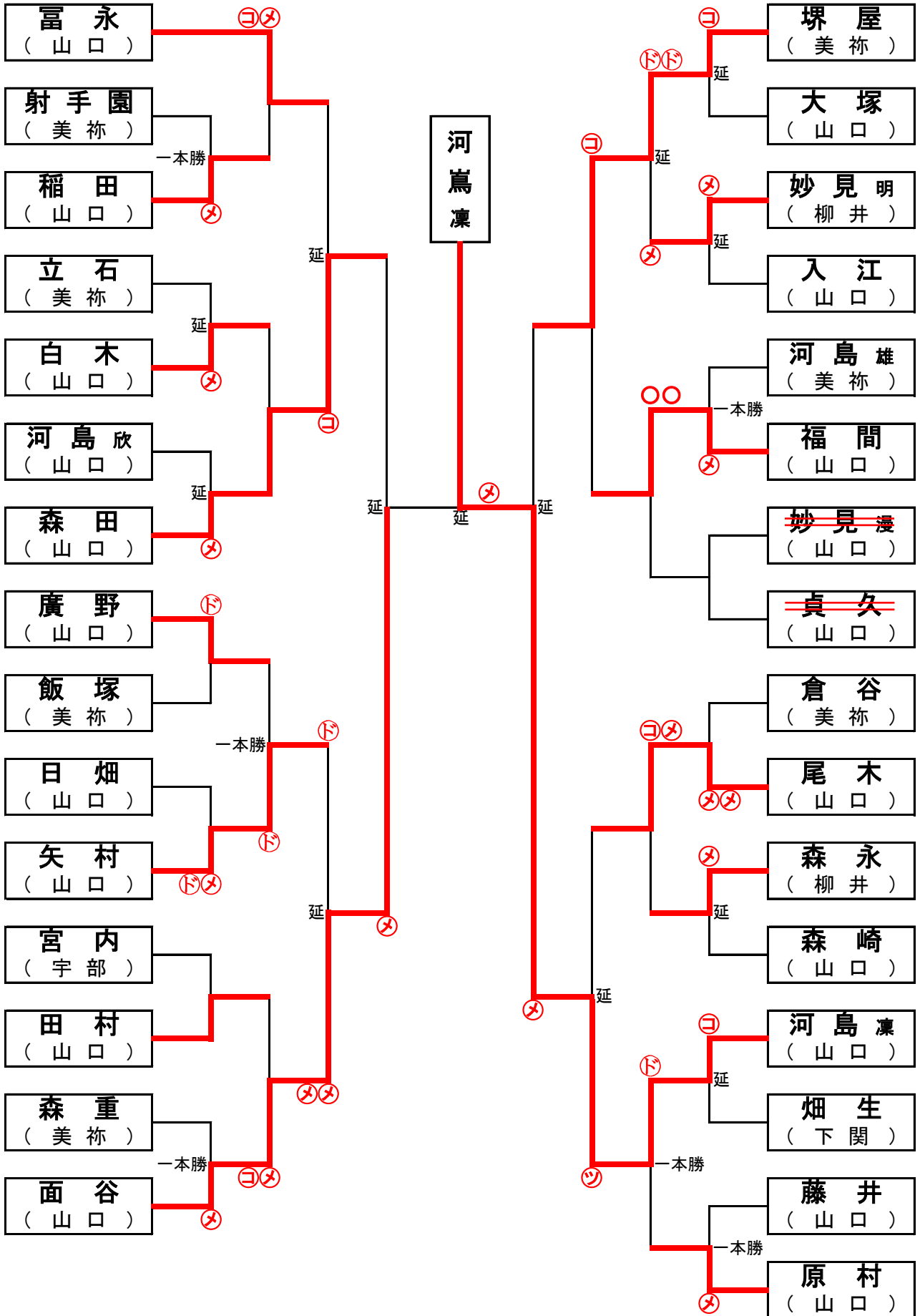

【男子 副将の部】

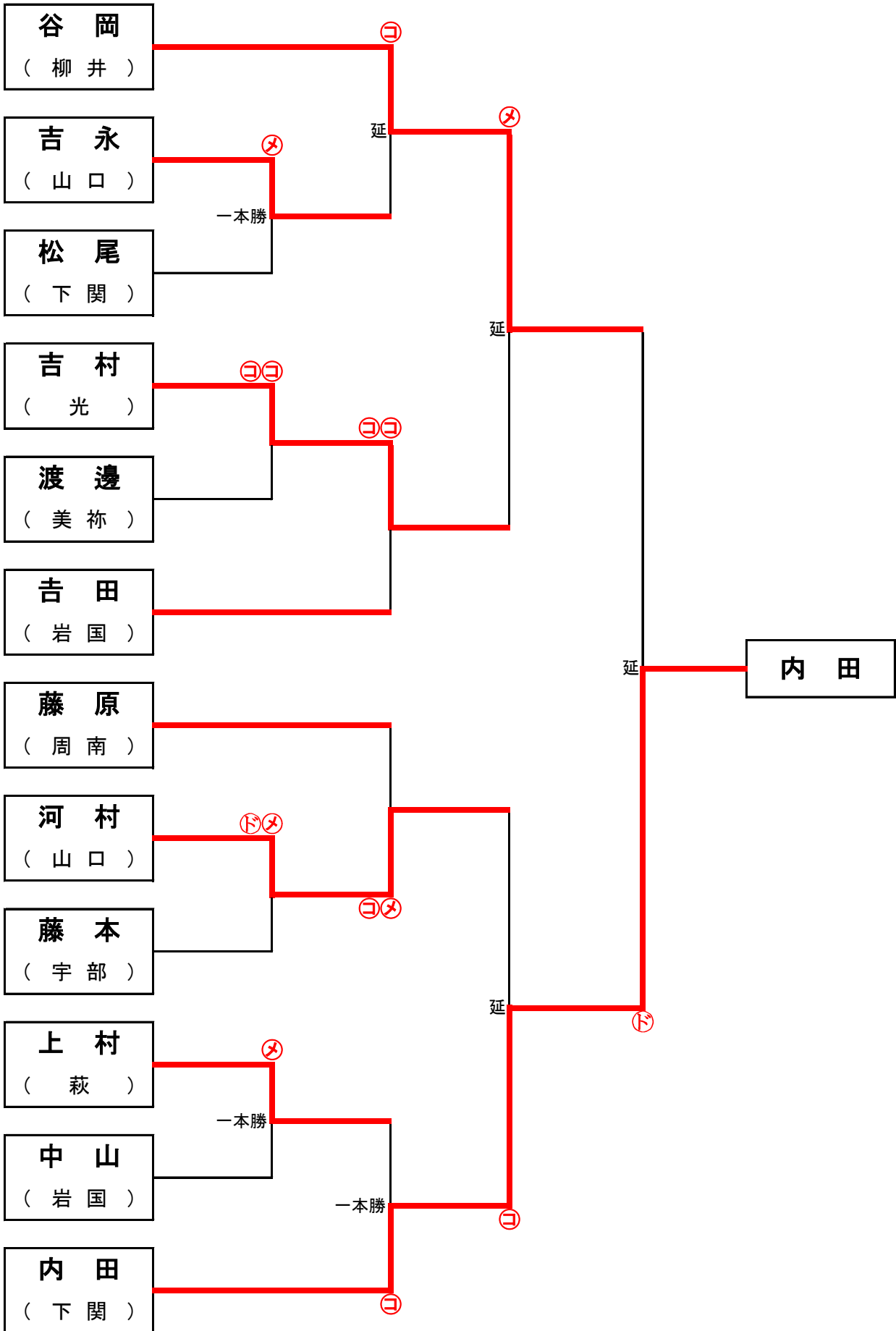

【女子 先鋒の部】

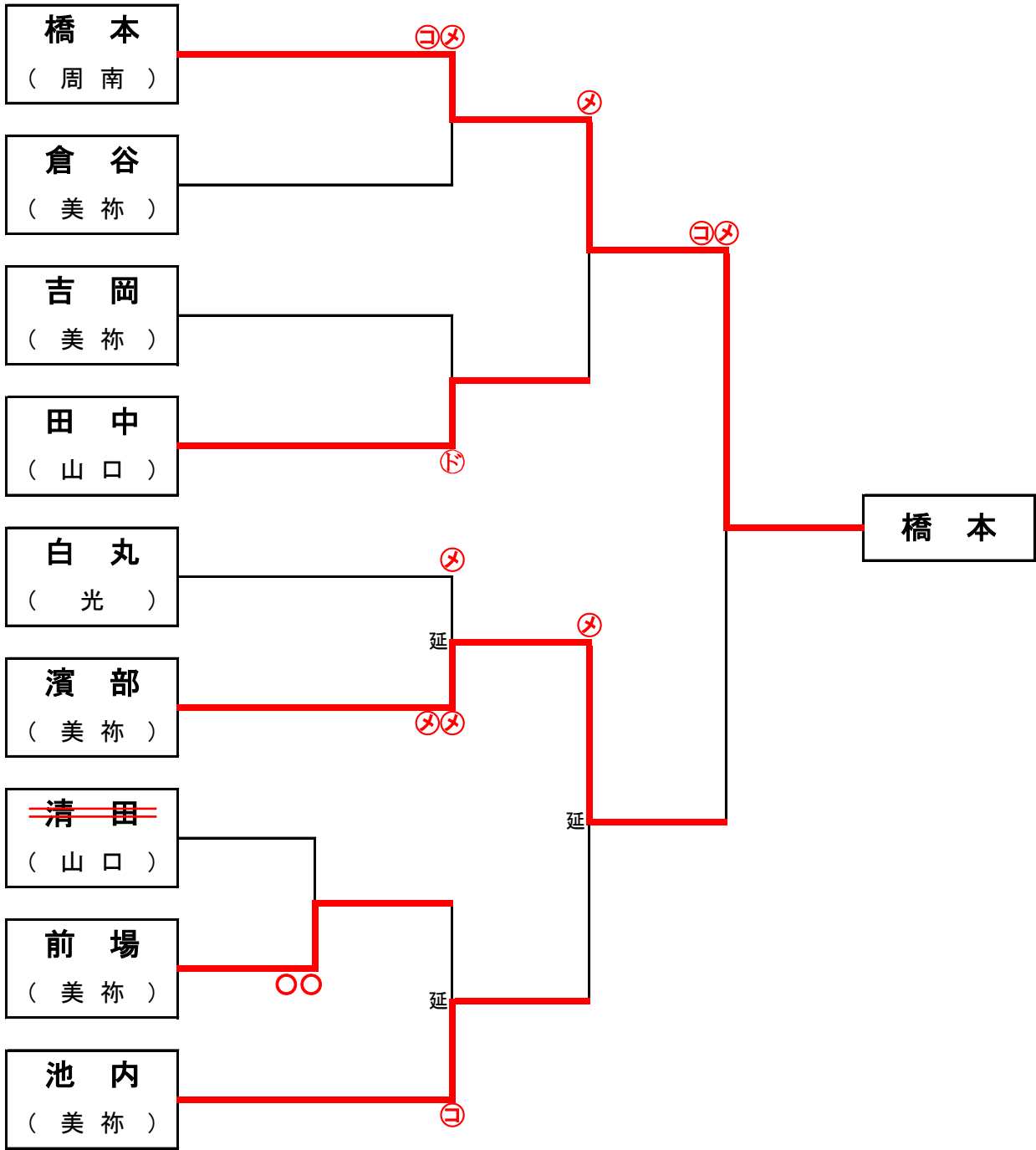



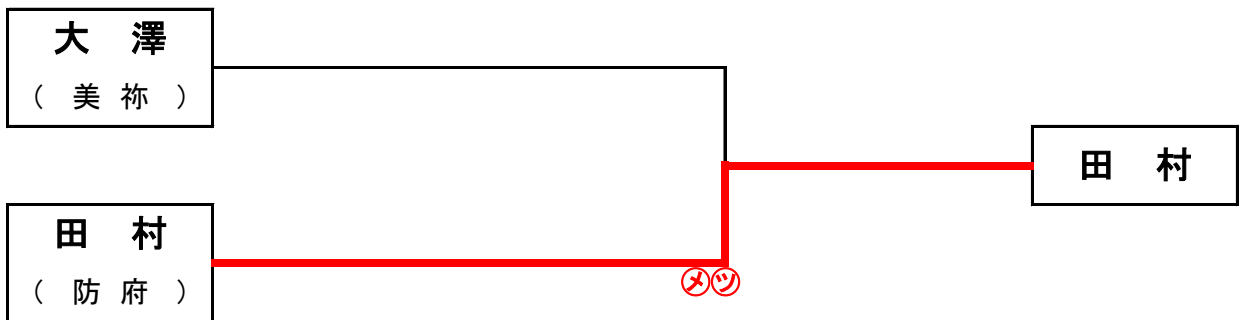

【女子 中堅の部】

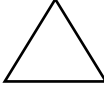

全国健康福祉祭剣道交流大会

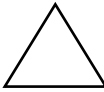
【60歳以上65歳未満の部】

	谷 口 (岩 国)	田 丸 (下 松)	部 坂 (宇 部)	勝数	負数	取得 本数	順位
谷 口 (岩 国)				0	1	0	2
田 丸 (下 松)				0	1	0	3
部 坂 (宇 部)				2	0	2	1

〈順位決定戦〉 谷 口 ⊖ ——— 田 丸

【65歳以上70歳未満の部】

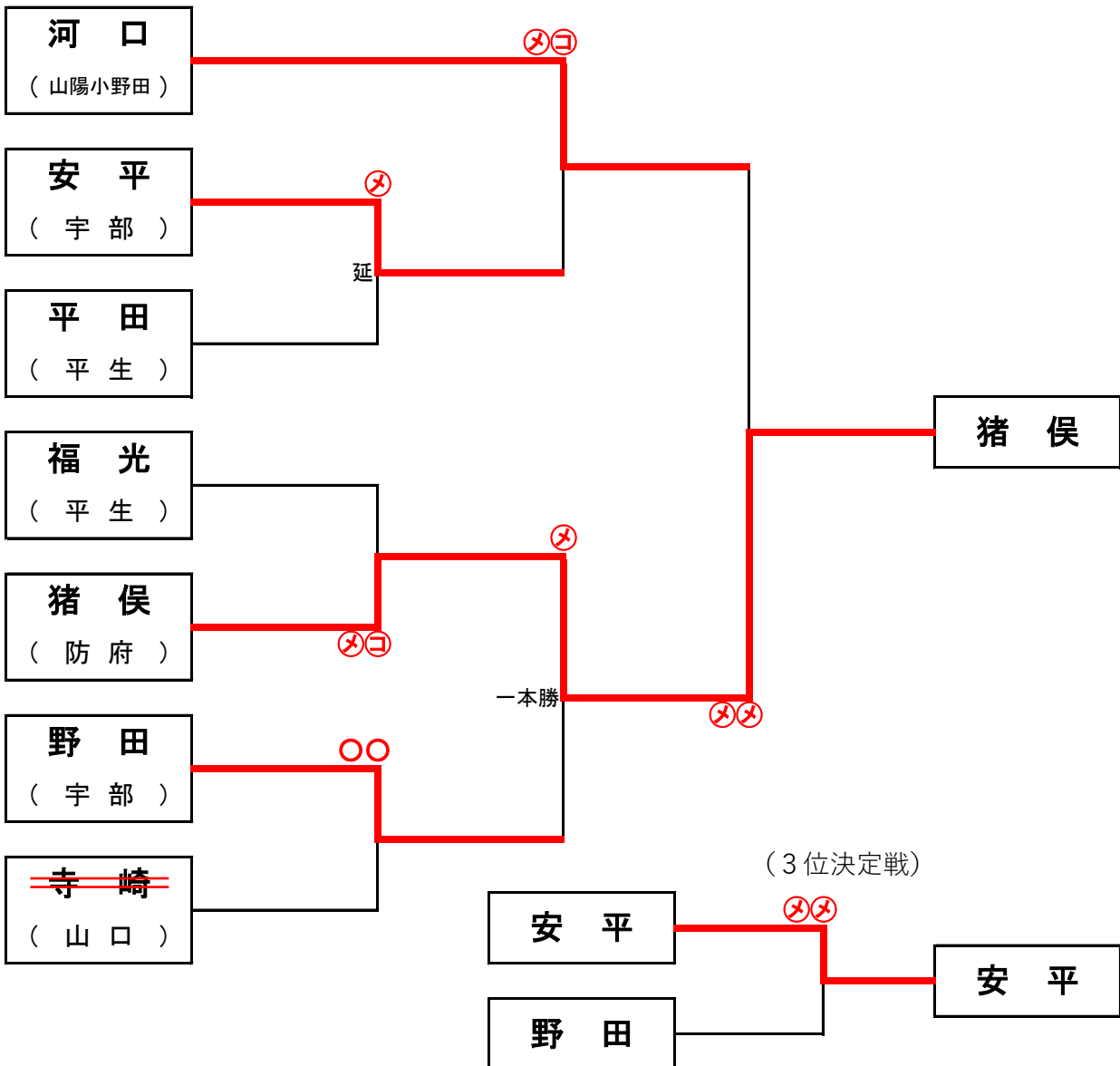

【70歳以上の部】

